



OKE Kunststofftechnik GmbH & Co. KG
Am Willersberg 231 / 98663 Ummerstadt / GERMANY

T +49 36871 2740
F +49 36871 27419
info@oke.de

OKE.DE

КРЕСЛО С ПРОФИЛЯМИ В РАЗРЕЗЕ

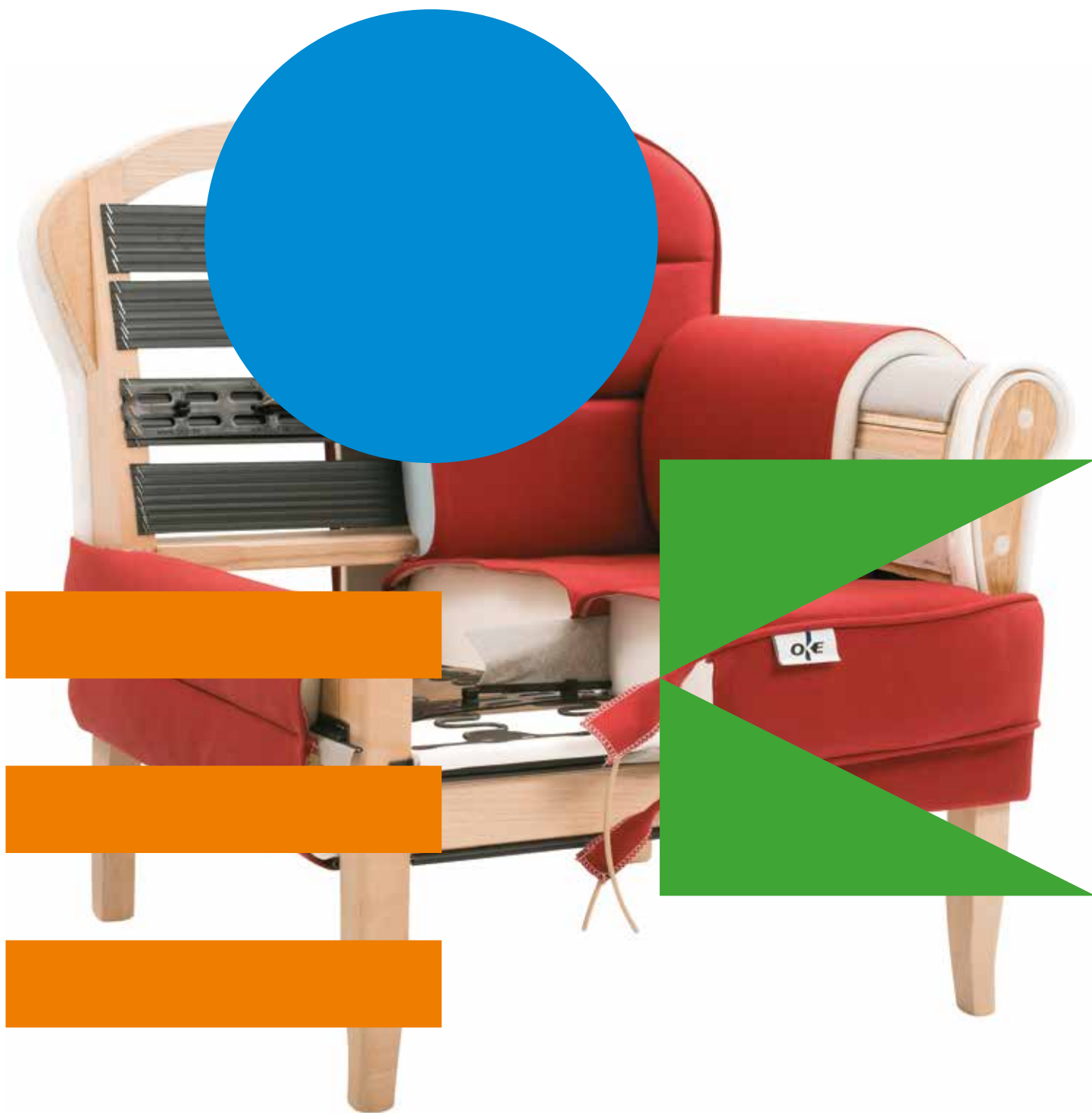

МЕБЕЛЬНЫЕ ТЕХНОЛОГИИ

Многие из будущих идей производителей мебели можно реализовать на практике, используя наших маленьких помощников. Мы разрабатываем и воплощаем в жизнь решения и дизайн деталей для самой разнообразной мебели. Наши компоненты, используемые в процессе производства,

повышают безопасность, придают четкие контуры и новые возможности. Наша изобретательность и наша сеть продавцов и консультантов по всему миру—это причина, по которой все крупные производители доверяют ОКЕ.



БОЛЬШЕ ИДЕЙ
В НАШЕМ
КАТАЛОГЕ ОКЕ

04

СПИНКА

04 →

4370-034
3604-000
2785-046
5015-040
2015-606



05 →

5009-080
5009-220
5040-050
2023-M400
2023-510

12

ПОДЛОКОТНИК

12 →

2040-000
3604-000
2109-050
5009-100

13 →

4247-040
5111-100
2023-S000
2023-510

14 →

1107-150
5009-080



06

СИДЕНИЕ

06 →

4900-100
4370-034
3694-019

07 →

2040-000
2781-915
5009-160



08 →

5015-040
27840-120
2704-120
2711-000

15

ДЕРЕВЯННАЯ
РАМА

15 →

2288-000
3302-000
5009-100
2704-120
2711-000

16 →

2040-000C
3604-000
3074-150

17 →

2704-120
2711-000
1107-150

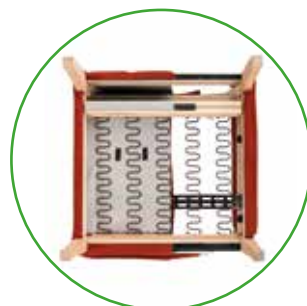

09

ЦАРГА

09 →

5009-080
2140-071
5011-150

10 →

3074-150
5011-302
2704-120
2707-113



11 →

5111-070
4551-001
3012-000
2371-000



ORDER OKE PROFILES NOW
AT INFO@OKE.DE OR FROM YOUR LOCAL
CONTACT.

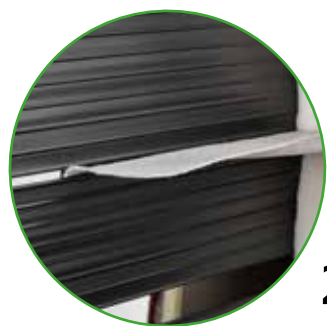

5015-040

2785-046

4370-034
3604-000

2015-606

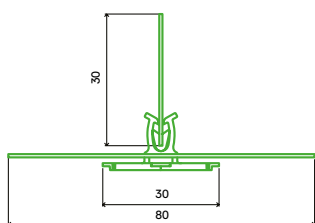

4370-034
3604-000

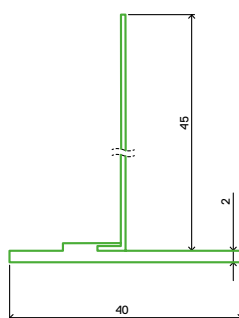

2785-046

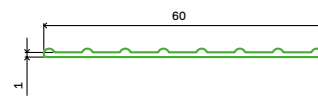

2015-606

NO.	DESCRIPTION
4370-034	Клип Фикс
3604-000	Ответная часть к Клип Фикс
2785-046	Полоса натяжения

NO.	DESCRIPTION
5015-040	Круглый шнур
2015-606	Пластиковая лента для сидений

2023-M400
2023-510

5009-220

5040-050

5009-080

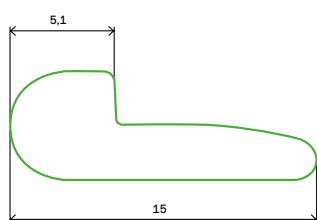
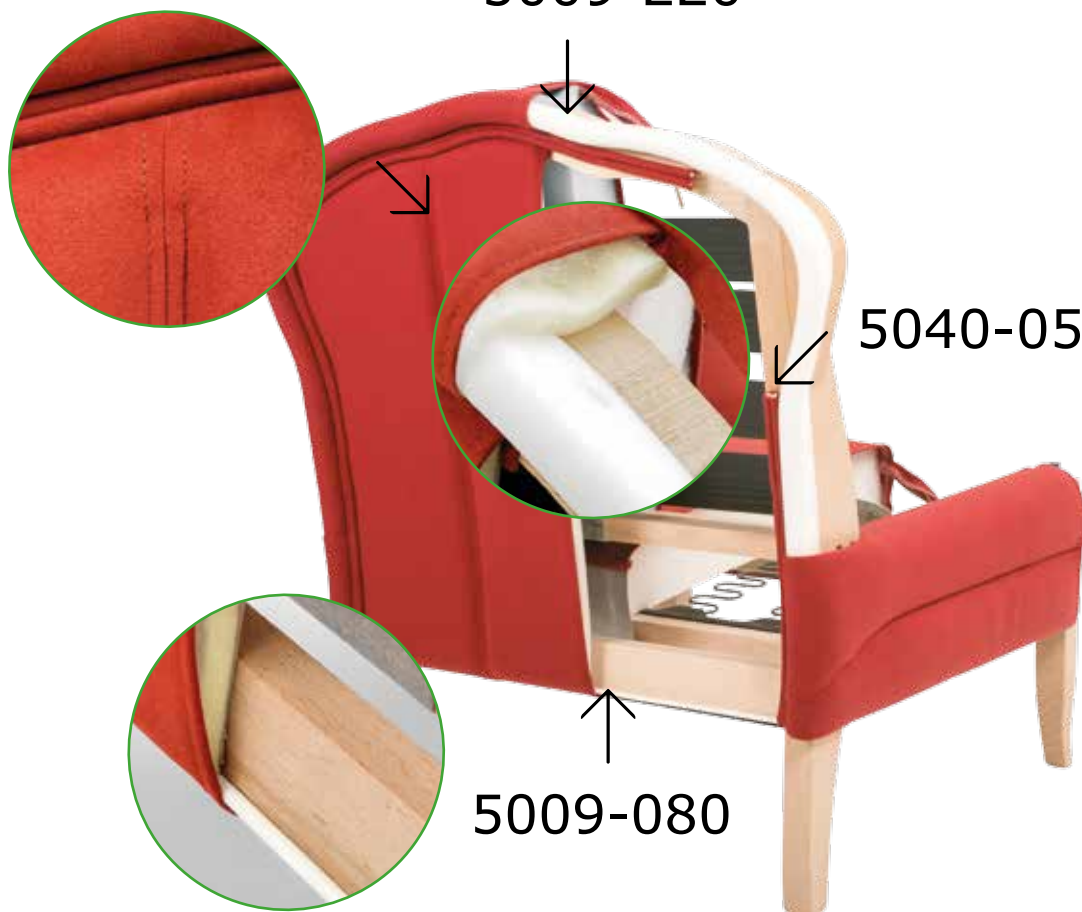

5009-080

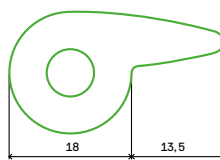

5009-220

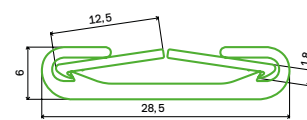

2023-M400
2023-510

NO.	DESCRIPTION
5009-080	Окантовочный профиль
5009-220	Окантовочный профиль
5040-050	Профиль скрытого скобного шва

NO.	DESCRIPTION
2023-M400	Профиль двойного замыкания
2023-510	Ответная часть к профилю двойного замыкания

4370-034
3694-019

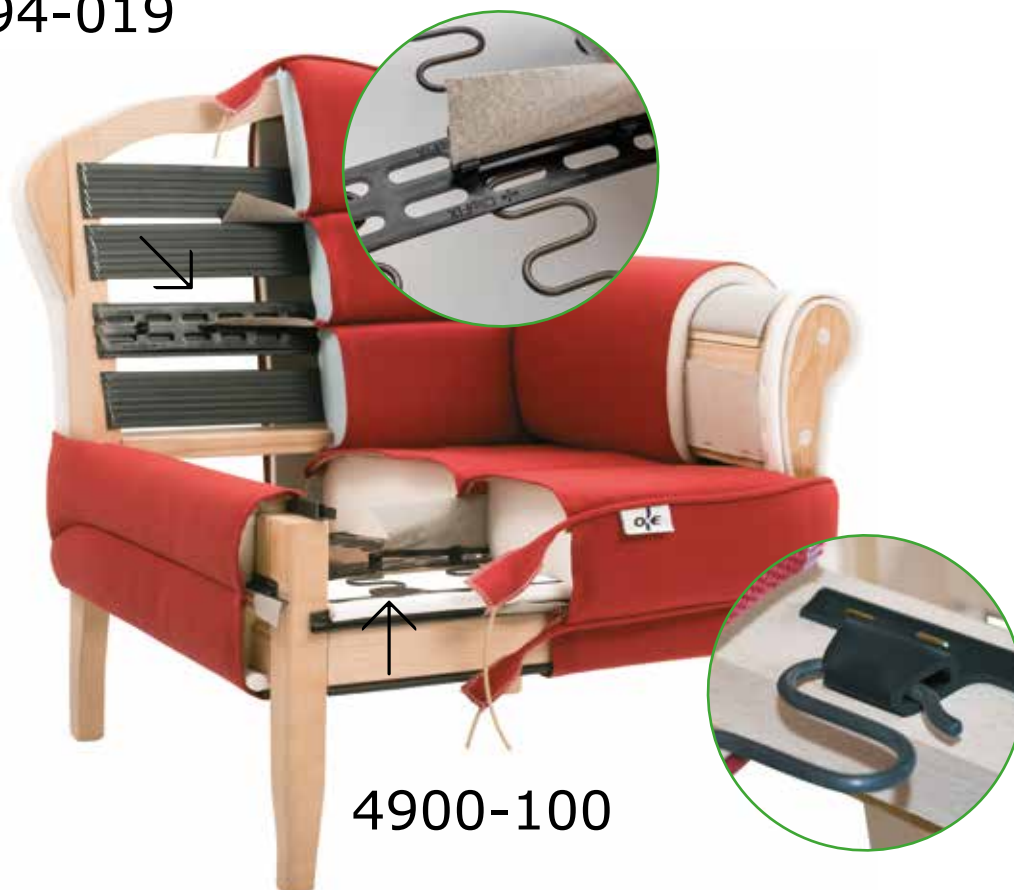

4900-100

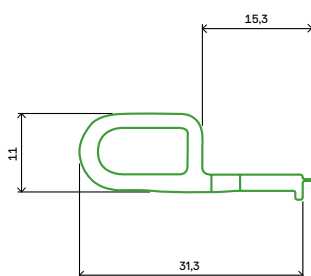

4900-100

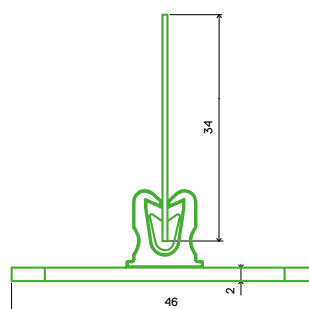

4370-034
3694-019

NO.

DESCRIPTION

4900-100



Планка для крепления пружин универсальная

NO.

DESCRIPTION

4370-034



Клип Фикс

3694-019



Ответная часть к Клип Фикс



2040-000
2781-915

5009-160

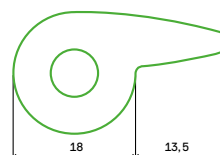

5009-160

NO. DESCRIPTION

2040-000



Профиль замыкания с горизонтальным пластиковым фланцем

2781-915



Ответная часть к профилю замыкания

NO. DESCRIPTION

5009-160

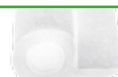

Окантовочный профиль

2704-120
2711-000

27840-120

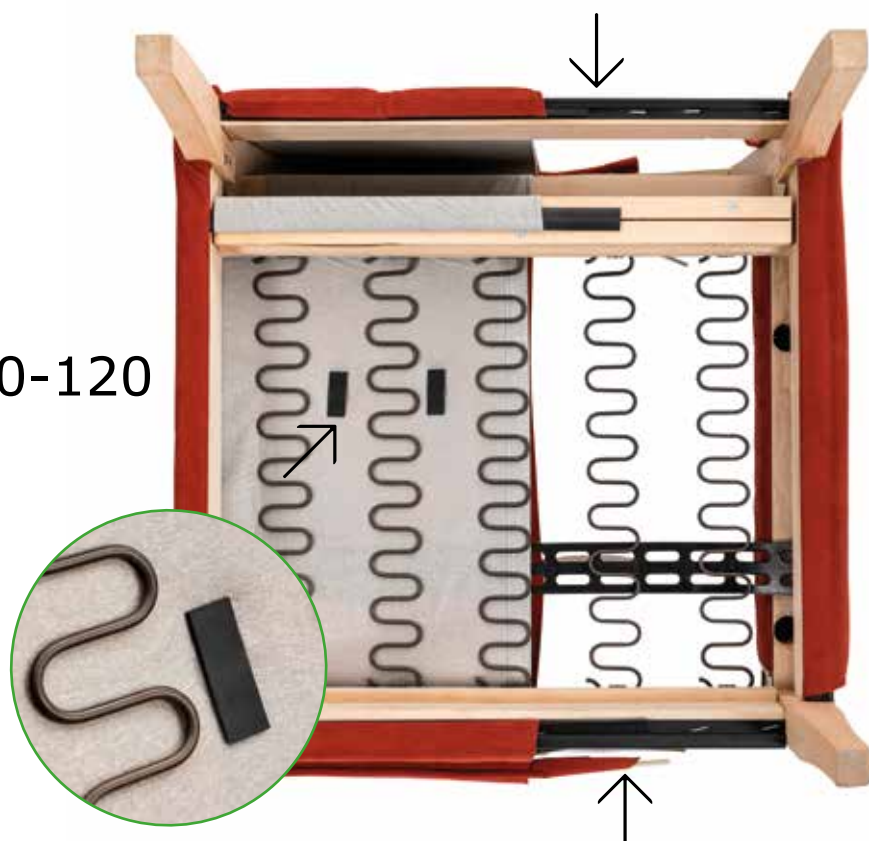

5015-040

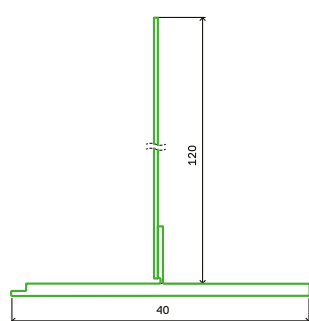

27840-120

NO.	DESCRIPTION
5015-040	Круглый шнур
27840-120	Точечная утяжка

NO.	DESCRIPTION
2704-120	Профиль замыкания
2711-000	Ответная часть (с крючком)

5011-150

2140-071

5009-080

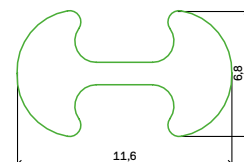

2140-071

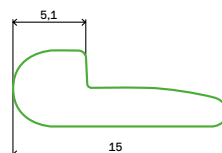

5009-080

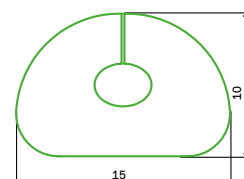

5011-150

NO.	DESCRIPTION
5009-080	Окантовочный профиль

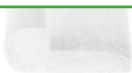

2140-071	Профиль скрытого скобного шва
----------	-------------------------------



NO.	DESCRIPTION
5011-150	Окантовочный профиль





3074-150



5011-302



2704-120
2707-113

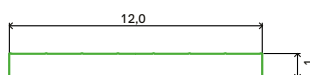

3074-150

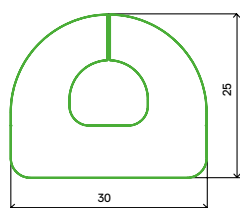

5011-302

NO.	DESCRIPTION
3074-150	Скобная полоса, белая
5011-302	Окантовочный профиль

NO.	DESCRIPTION
2704-120	Профиль замыкания
2707-113	Ответная часть к профилю замыкания



5111-070



4551-001



3012-000
2371-000

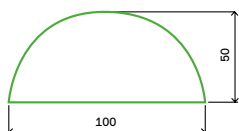

5111-070



4551-001

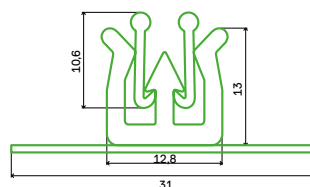

3012-000
2371-000

NO.	DESCRIPTION
5111-070	Профиль полукруглый



4551-001	Ножка пластиковая
----------	-------------------



NO.	DESCRIPTION
3012-000	Профиль двойного замыкания без нетканки



2371-000	Ответная часть к профилю двойного замыкания
----------	---



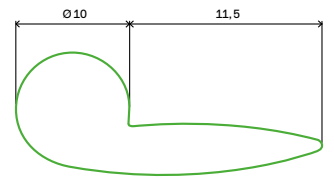
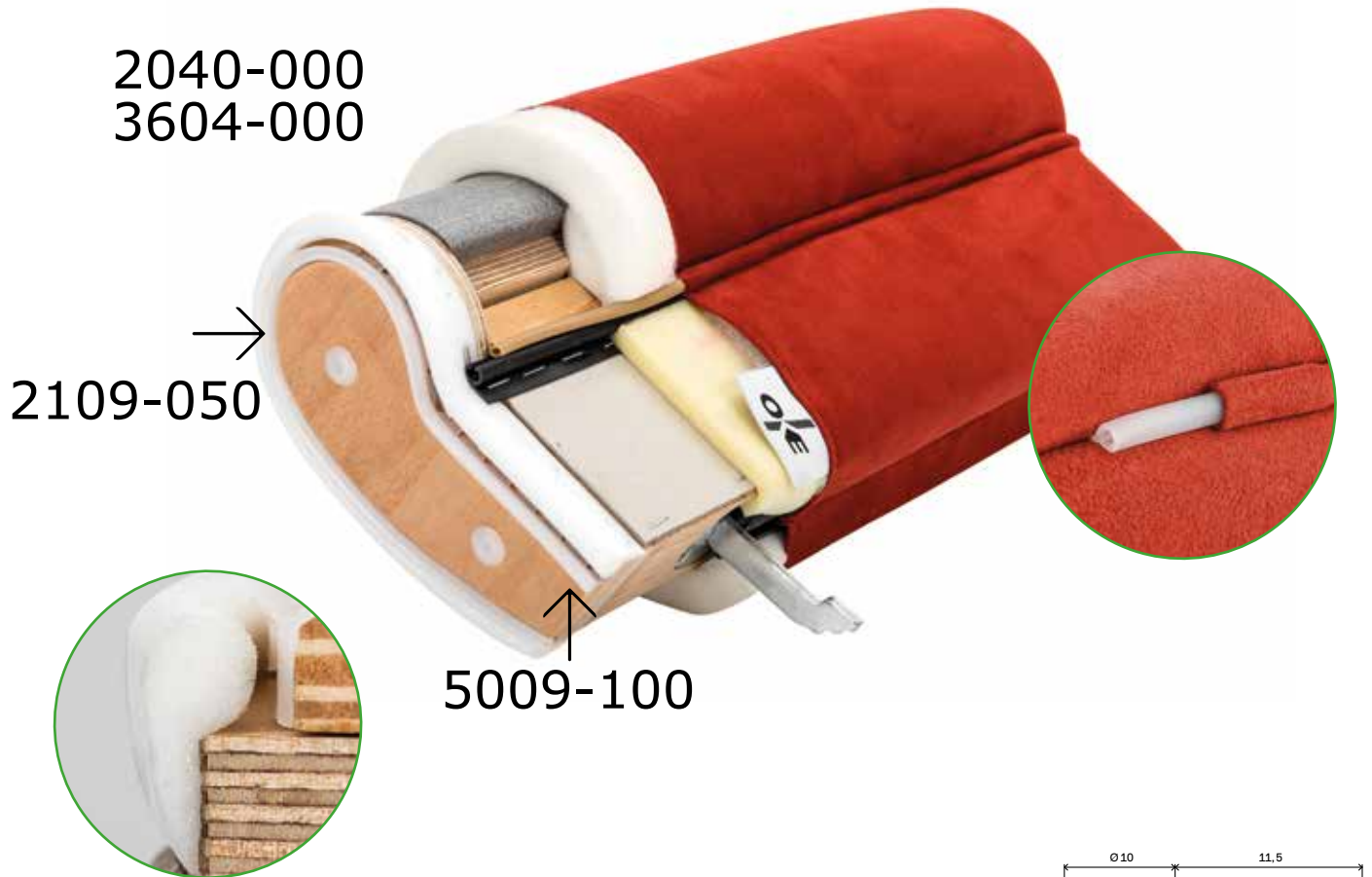

5009-100

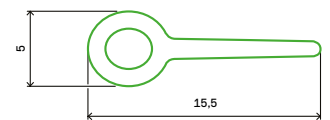

2109-050

NO.	DESCRIPTION
2040-000	Профиль замыкания с горизонтальным пластиковым фланцем
3604-000	Ответная часть к Клип Фикс

NO.	DESCRIPTION
2109-050	Профиль для чепраков
5009-100	Окантовочный профиль

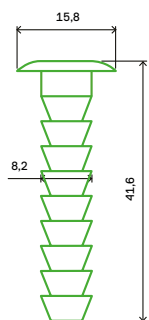
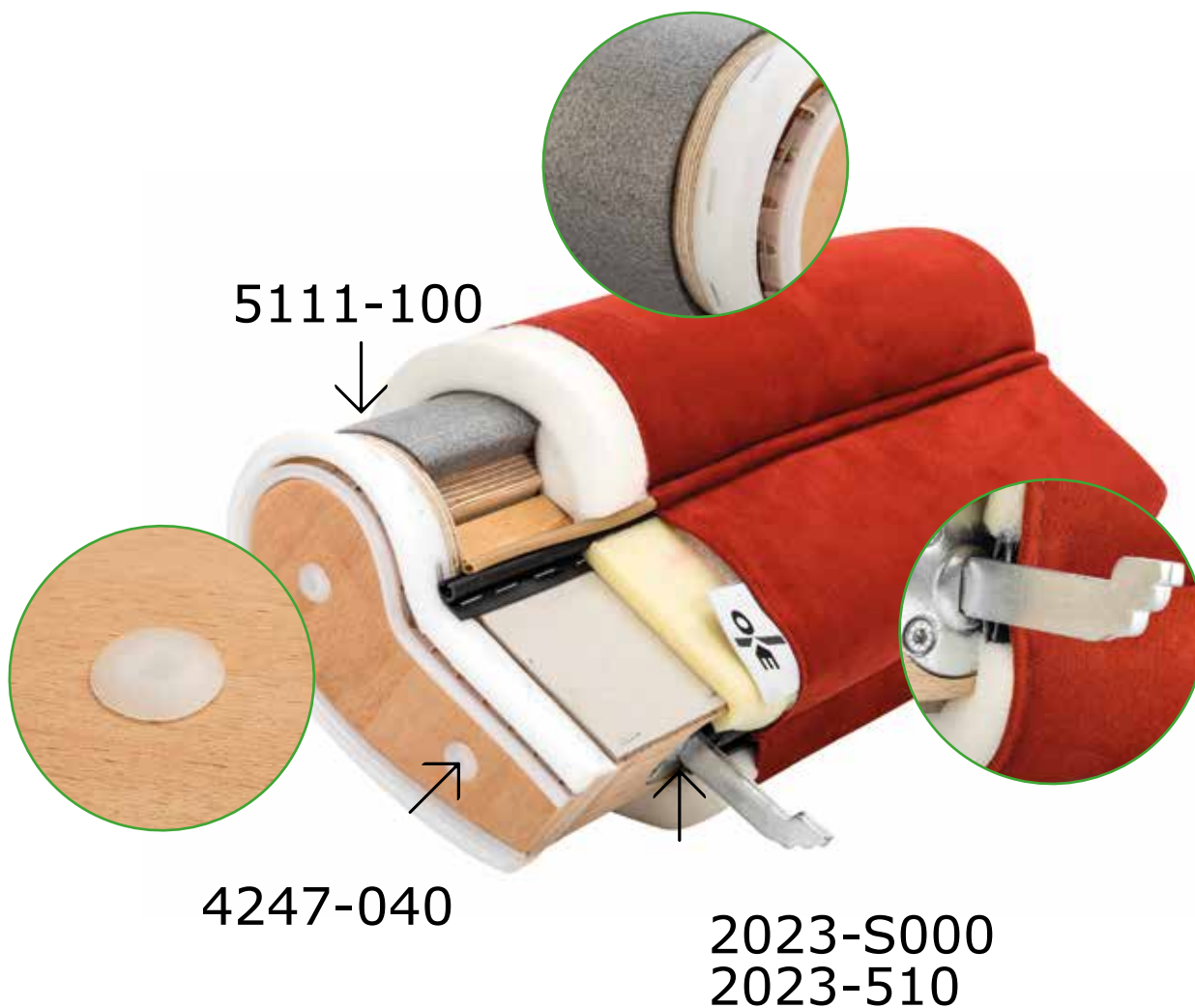

4247-040

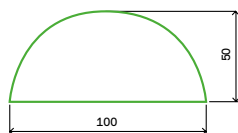

5111-100

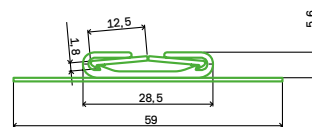

2023-S000
2023-510

NO.	DESCRIPTION
4247-040	Дюбель пластиковый
5111-100	Полукруглый профиль

NO.	DESCRIPTION
2023-S000	Профиль двойного замыкания
2023-510	Ответная часть

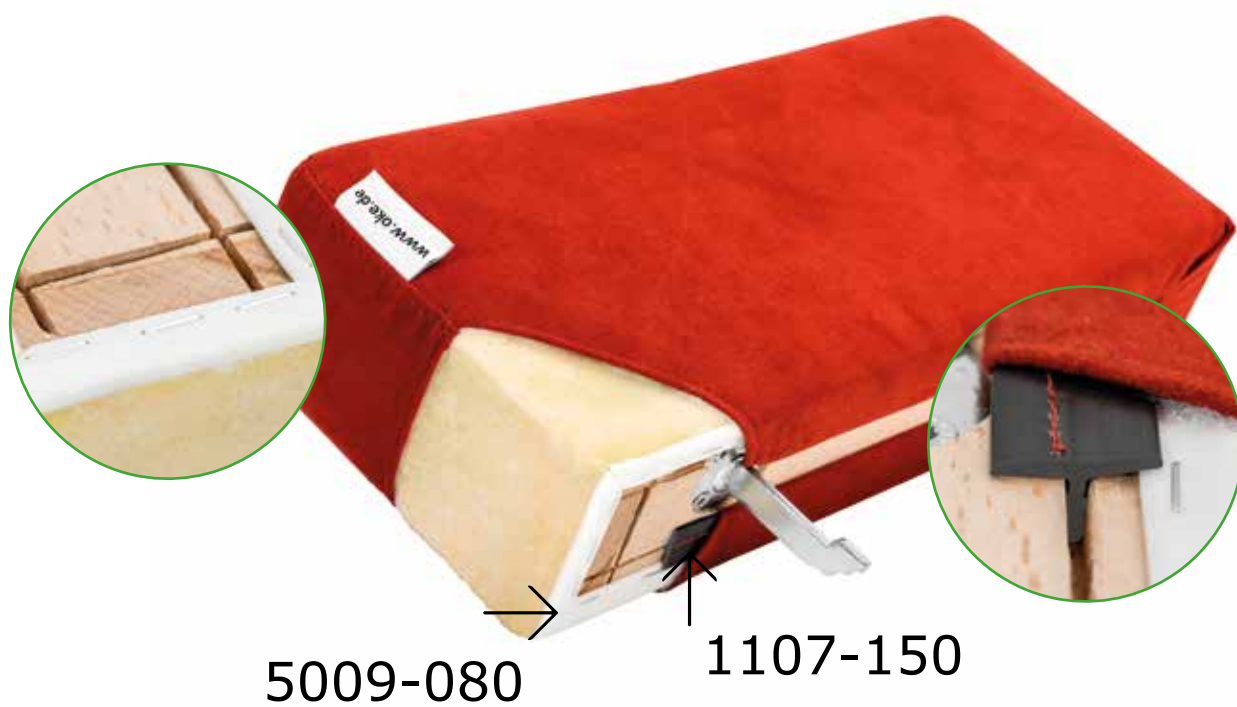

5009-080

1107-150

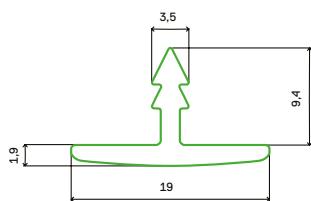

1107-150

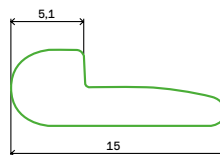

5009-080

NO.

DESCRIPTION

1107-150

Профиль заглушка



NO.

DESCRIPTION

5009-080

Окантовочный профиль





2288-000
3302-000

2704-120
2711-000

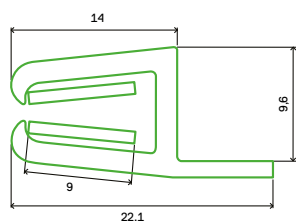

2288-000
3302-000

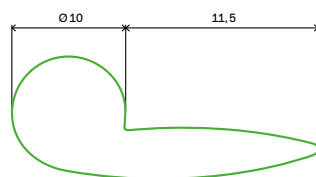

5009-100

NO.	DESCRIPTION
2288-000	Профиль замыкания с пластиковым фланцем
3302-000	Ответная часть
5009-100	Окантовочный профиль

NO.	DESCRIPTION
2704-120	Профиль замыкания
2711-000	Ответная часть (с крючком)



2040-000C
3604-000

3074-150

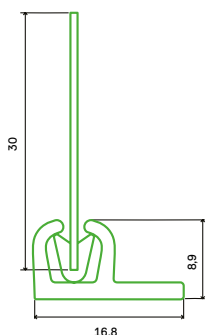

2040-000C
3604-000

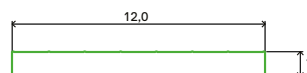

3074-150

NO.	DESCRIPTION
2040-000C	Профиль замыкания с горизонтальным пластиковым фланцем
3604-000	Ответная часть к Клип Фикс

NO.	DESCRIPTION
3074-150	Скобная полоса, белая

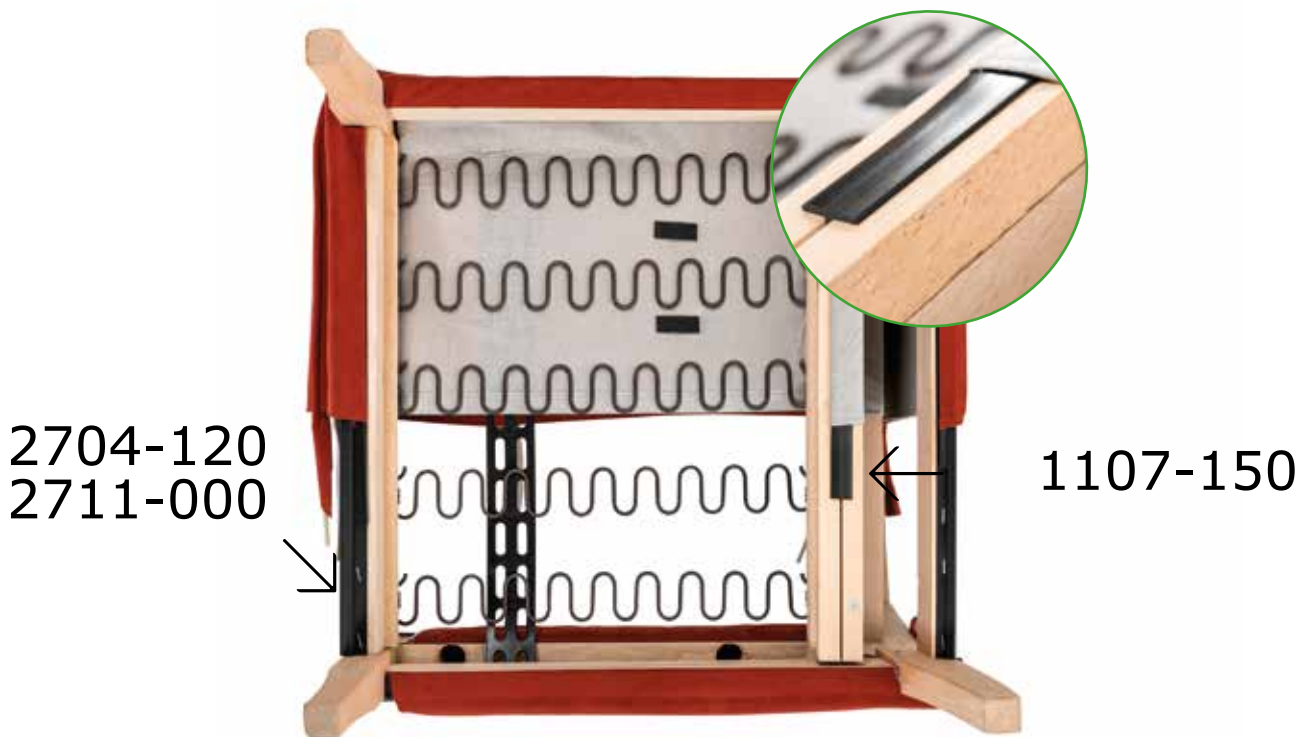

2704-120
2711-000

1107-150

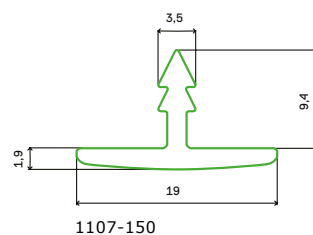

NO.	DESCRIPTION
2704-120	LПрофиль замыкания
2711-000	Ответная часть (с крючком)

NO.	DESCRIPTION
1107-150	Профиль- заглушка