

## QUICK-FIT

*Система для скрытого крепления съемных панелей*



---

**ЭСПЕ**

*Официальный дилер в РФ*

---

[www.espe.spb.ru](http://www.espe.spb.ru)  
[lavrov@espe.spb.ru](mailto:lavrov@espe.spb.ru)  
тел: 8 812 331 34 67  
моб: +7 921 795 29 19



- ✓ Точное позиционирование
- ✓ Невидимый монтаж
- ✓ Разборное соединение
- ✓ Допуск к несоосности
- ✓ Стандартные инструменты
- ✓ Для дерева, металла и композитных материалов

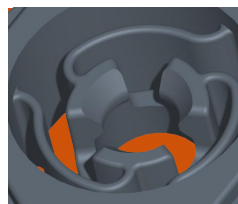

Система выравнивания обеспечивает подвижность фиксатора в случае несоосности.

### Легкий монтаж в 3 этапа

1 - СВЕРЛЕНИЕ		2 - ввинчивание или забивание		3 - СБОРКА	
Мама	Папа	Мама	Папа		
					
Стандартный паз		Стандартная установка		3 mm	1 mm
				Стандартная установка	Утопленная установка
Утопленная установка		Утопленная установка			

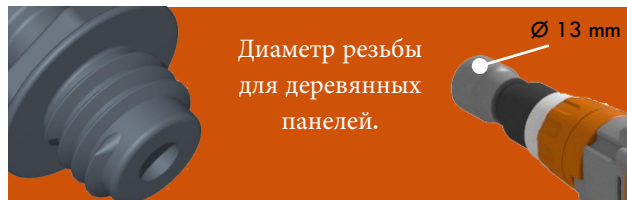
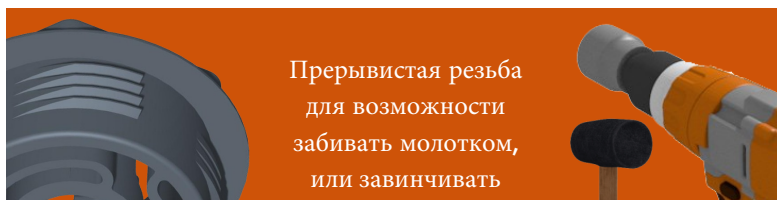

С  
Т  
А  
Н  
Д  
А  
Р  
Т  
Н  
А  
Я

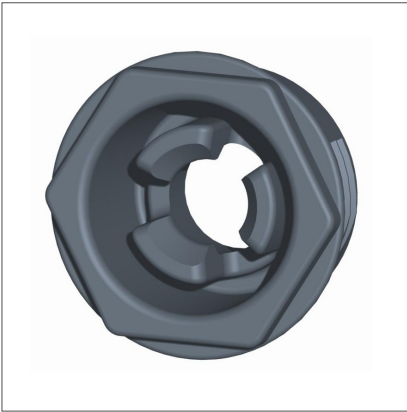

Высверливание

**Стандартная M21/21 /отверстие Ø 20 mm**

Отверстие  
стандарт :  
Ø 20 мм

Отверстие  
Утопленное :  
Ø 20 мм &  
Ø 31 мм

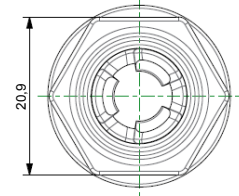
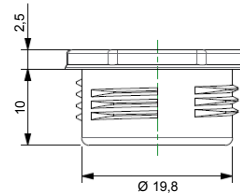

Масштаб 1

С  
В  
О  
Б  
О  
Д  
Н  
А  
Я

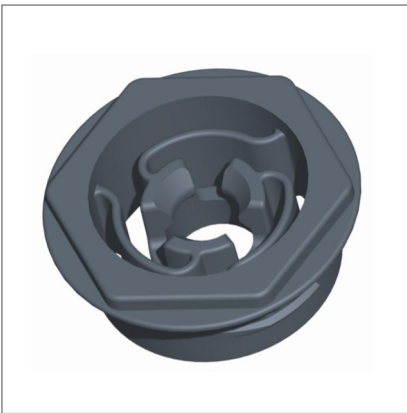

Высверливание

**Свободная M21/21 /отверстие Ø 25 mm**

Отверстие  
стандарт :  
Ø 25 мм

Отверстие  
Утопленное :  
Ø 25 мм &  
Ø 36 мм

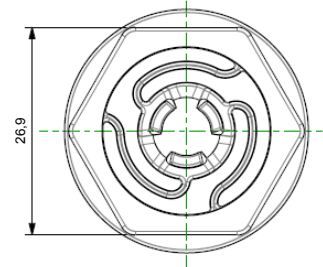
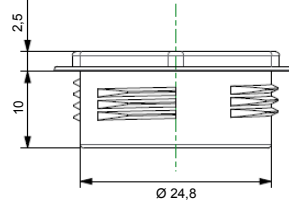

Масштаб 1

П  
Л  
А  
Т  
Ф  
О  
Р  
М  
А



Высверливание

**Платформа M21/21 отверстие Ø 25 mm**

Отверстие  
стандарт :  
Ø 25 мм

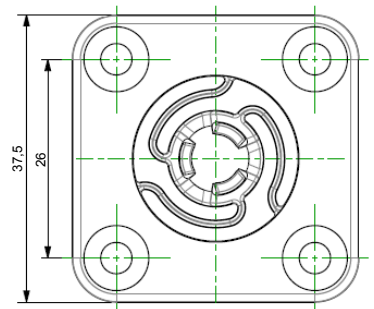
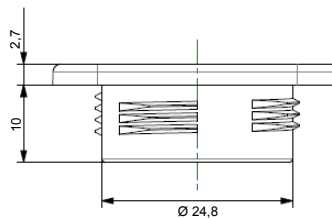

Масштаб 1

П  
И  
Н

Кор./ Длинн.

Кор./ Кор.

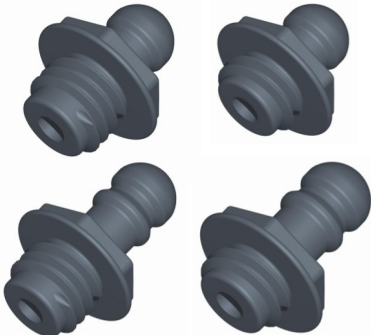

Длинн./Длинн.

Длинн./Кор.

Высверливание

**Пин M10/13 для ввинчивания Ø 8 à 9 mm**

Ø 8 - 9 мм  
В зависимости  
от основания

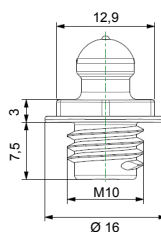

Кор./ Длинн.

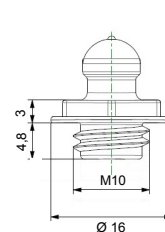

Кор./ Кор.

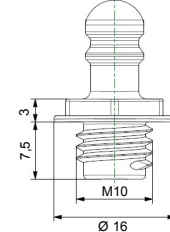

Длинн./Длинн.

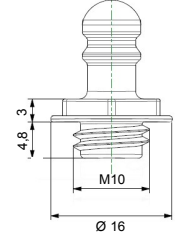

Длинн./Кор.

Масштаб 1